

MUTINA

Bloc

by Ronan & Erwan Bouroullec



ES

Información general
Consejos de colocación y mantenimiento
Colores
Especificación técnica
Embalaje

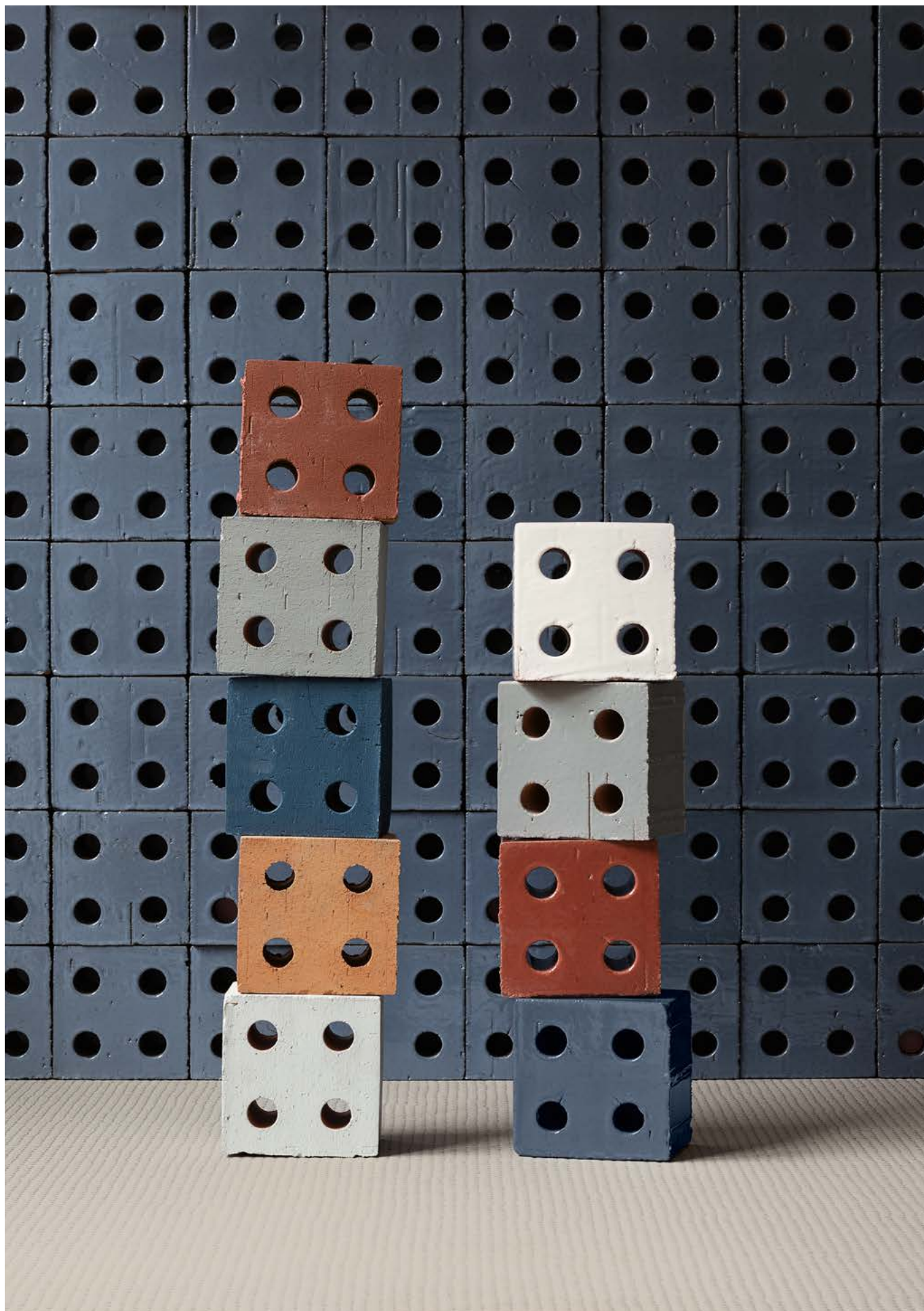

Información general

La información, las indicaciones y los datos contenidos en esta Ficha Técnica y en los demás documentos relativos al producto Bloc by Ronan&Erwan Bouroullec son propiedad exclusiva de Ceramiche MUTINA S.p.A. Esta Ficha Técnica proporciona al comprador información sobre el uso del producto, de utilidad para su correcta colocación y para la evaluación y prevención de los riesgos derivados de su uso normal.

colección	Bloc
diseño	Ronan & Erwan Bouroullec, 2021
producción	Artesanal
materiál	Barro extruido, barro extruido y esmaltado
tamaño nominal	13-13-10 cm (5"-5"-4")
especificaciones	<ul style="list-style-type: none"> - elementos divisorios extruidos artesanalmente, de 10 cm de espesor - 3 acabados: natural, mate, brillante - 5 colores: Natural (acabado natural), Pearl, Grey, Red, Blue (acabado esmaltado brillante y acabado pintado mate). <p>Este producto es adecuado tanto para áreas residenciales como comerciales, para ser instalado en paredes con altura de 4mt. Estos elementos deben en cualquier caso cumplir con las normas técnicas del reglamento de construcción, aplicables en el país donde se instalen. Para el territorio nacional italiano, en particular, deben cumplir con la norma NTC 2018 DECRETO MIN 27/01. Para obtener un resultado estético, es posible instalar BLOC utilizando nuestro perfil de madera pintada. Se proporciona un perfil superior con lados extraíbles para la fijación al techo. Como piezas complementarias Mutina proporciona el sellador Mutina, EC 1 plus para emisiones de COV. Para el proceso de instalación, vea el video de instalación disponible en www.mutina.it.</p>
normativa	UNI 11128/2004

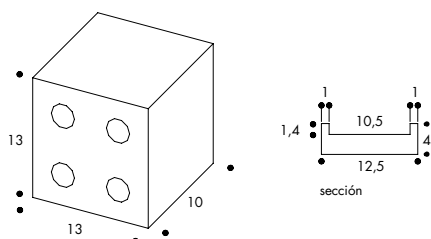

13-13-10 cm (5"-5"-4")

piezas complementarias

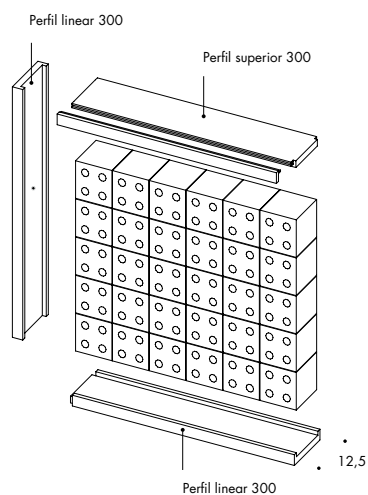

color



Argilla



Para facilitar la instalación de estos artículos, ahora está disponible un sellador Mutina: un material de sellado orgánico y ecológico, que se vende por separado.

Colores Tube

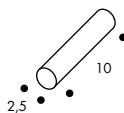

2,5-10 cm (1"-4")

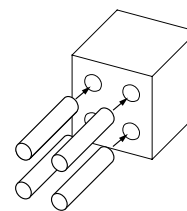

Blue Tube



Red Tube

ANCLAJE EN 2 LADOS
Max h 400 cm

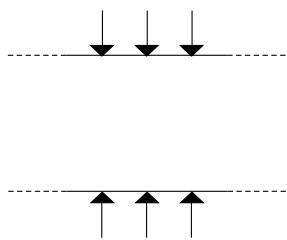

ANCLAJE EN 3 LADOS
Max h 400x300 cm

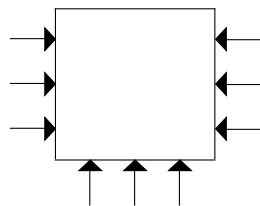

ANCLAJE EN 2 LADOS
MAX h250x100 cm

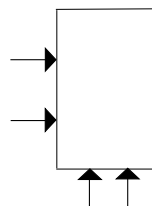

Colores

GLOSSY



Pearl



Grey



Red



Blue

MATT



Pearl



Grey



Red



Blue



Natural

Consejos de colocación y mantenimiento

uso	Ambientes interiores solamente.
consejos de colocación	Para el proceso de instalación, vea el video de instalación en www.mutina.it (psw: mutina).
adhesivo recomendado	Sellador organico ecologico sin solventes
junta recomendada	-
junta recomendadas	-
consejos para la limpieza de fin de obra	Evite gotear en la aplicación. Si es necesario, esperar a que el producto se seque y seguir con la extracción con una herramienta de cucilla afilada.
limpieza general (instalación)	-
calibre (medidas reales)	13 x 13 x 10 cm con 3 mm tolerancia (producción artesanal)

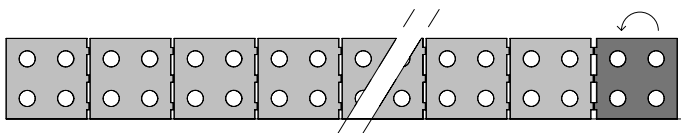

Atención: coloque los bloques poniendo siempre los nervios en el mismo lado, a excepción del último bloque de la fila.

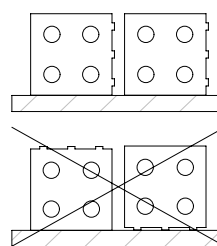

No colocarlos nunca con el nervio hacia arriba o hacia abajo.

Especificación técnica

STANDARD	FEATURES	VALUE REQUIRED	BLOC
UNI EN 772-16	dimensions	to declare	T2 – R2
UNI EN 772-21:2011	water absorption	to declare	12,5%
UNI EN 772-5:2016	content of active soluble salts	to declare	S2
UNI EN CEN/TS 772- 22:2006	freeze-thaw resistance	to declare	F1
D.M. 1401/2008	determination of horizontal variable loads	to declare	C2
LEED CERTIFICATION 4.1			10% recycled material
VOC Emission			available upon request
Declaration of Contents			available upon request
SDS			available upon request
BPD3			available upon request
HPD			available upon request

Embalaje

SIZE	PCS-SQM	PCS-PAL	PCS-BOX	BOX-PL	KG-BOX	KG-PC	KG-PAL	SQM-PAL
natural 5"-5"-4" cm	59,17	96				2,85	273,60	1,62
other colors 5"-5"-4" cm	59,17		4	48	11,40		547,20	3,24
tube			18		0,54	0,03		